

Hauptständer / center stand

Moto Guzzi V 750 Brevia
Nevada Classic V750 ie







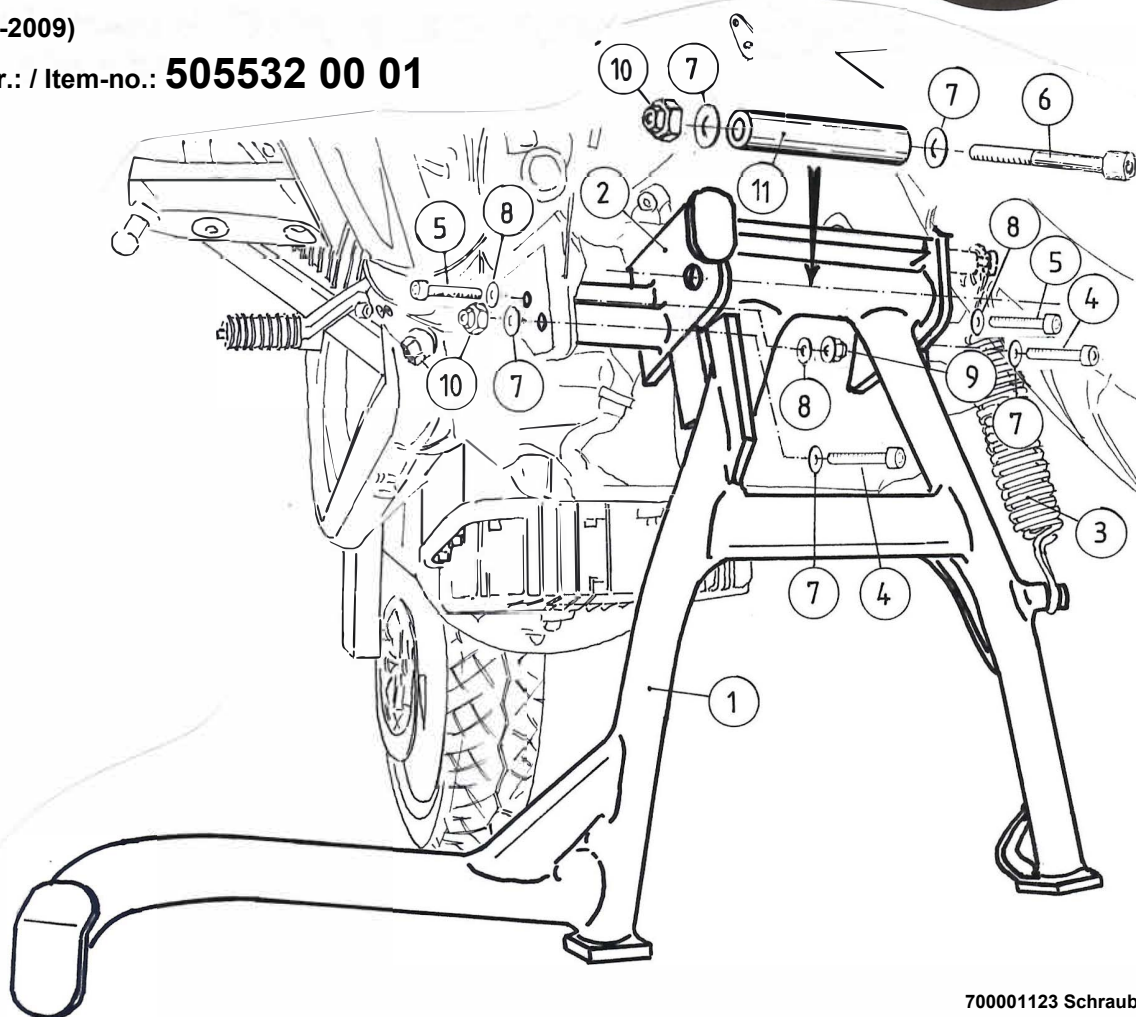

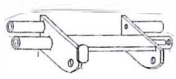

(2004-2009)

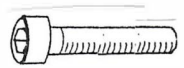
Art.Nr.: / Item-no.: **505532 00 01**

Motorradkoffer
Gepäckträger
Zweiradzubehör
Werkzeugkoffer
Spezialkoffer



700001123 Schraubensatz / screw kit

<p>① Hauptständer Centre Stand</p>  <p>700001120 1 Stück/pcs</p>	<p>② Hauptständeraufnahme Adapter</p>  <p>700001121 1 Stück/pcs</p>	<p>③ Feder „Typ 2“ Spring type 2</p>  <p>700012923 1 Satz/set</p>	<p>④ Zylinderschraube M10 x 90 allen screw</p>  <p>2 Stück/pcs</p>
<p>⑤ Zylinderschraube M8 x 80 allen screw</p>  <p>2 Stück/pcs</p>	<p>⑥ Zylinderschraube M10 x 135 allen screw</p>  <p>1 Stück/pcs</p>	<p>⑦ U-Scheibe Ø 10,5 washer</p>  <p>6 Stück/pcs</p>	<p>⑧ U-Scheibe Ø 8,4 washer</p>  <p>4 Stück/pcs</p>
<p>⑨ Selbstsichernde Mutter M 8 self lock nut M 8</p>  <p>2 Stück/pcs</p>	<p>⑩ Selbstsichernde Mutter M10 self lock nut M10</p>  <p>3 Stück/pcs</p>	<p>⑪ Innenhülse Ø20 x Ø11 x 105 bushing</p>  <p>1 Stück/pcs</p>	

Hauptständer / centre stand

Moto Guzzi

V 750 Brevia / Nevada Classic V 750IE

Art. Nr.: / Item-no.: 505532 00 01

Sehr geehrter Kunde,

Wir freuen uns über Ihre Kaufentscheidung; Sie haben ein gutes Hepco & Becker Produkt erworben !

Neben den allgemein bekannten Vorzügen eines Hauptständers (Entlastung des Fahrwerks, geringere Standfläche...) zeichnet sich dieses Produkt durch gutes Handling und große Stabilität aus !

Das Aufrichten des Motorrads erfolgt mit geringem Kraftaufwand und fast ausschließlich durch den Einsatz des eigenen Körpergewichtes.

Zur Montage Ihres Hauptständers beachten Sie bitte die folgenden Hinweise.

Montageanleitung:

Vorbereitende Arbeiten:

Demontieren Sie den rechten Auspufftopf und lösen Sie die vorderen und unteren Schrauben des Krümmers.

Das Rahmenzwischenrohr hinter dem Seitenständer muss demontiert werden. Dieses entfällt !

Befestigung des Rahmenadapters:

Halten Sie die Hauptständeraufnahme ② an den Rahmen Ihrer Brevia an, und verschrauben Sie diese vorne mit der Inbusschraube M 8 x 80 ⑤ nebst U-Scheiben ⑧ und selbstsichernden Muttern ⑨.

Für die hinteren Befestigungspunkte verwenden Sie bitte die Inbusschrauben M 10 x 90 ④ nebst U-Scheiben ⑦ und selbstsichernden Muttern ⑩.

Befestigung des Hauptständers:

Schieben Sie die gefettete Innenhülse ⑩ in den Hauptständer ein.

Halten Sie nun den Hauptständer ① an, und verschrauben Sie diesen von der (in Fahrtrichtung gesehen) rechten Seite. Verwenden Sie hierzu die Inbusschraube M 10 x 135 ⑥ mit U-Scheibe ⑦ und sichern Sie diese mit der selbstsichernden Mutter ⑩ nebst U-Scheibe ⑦.

Befestigung der Feder:

Hängen Sie den Federsatz ③ am Rahmen Ihrer Moto Guzzi ein und spannen Sie diesen mittels großem Schraubenzieher oder Feststellzange auf den Federhaltebolzen an Ihrem Hauptständer.

Montieren Sie zum Abschluss Ihren rechten Auspufftopf.

Bitte kontrollieren Sie die Festigkeit aller montierten Teile und überprüfen Sie die Funktionalität Ihres Hauptständers.

Wir wünschen Ihnen eine unfallfreie Saison und allzeit gute Fahrt

Motorradkoffer
Gepäckträger
Zweiradzubehör
Werkzeugkoffer
Spezialkoffer



Hauptständer / Centre Stand

Allgemein

Alle vom Motorrad gelösten Schrauben sind gemäß Herstellerangaben wieder zu montieren, oder mit von HEPCO & BECKER gelieferten Schrauben zu ersetzen. Falls nicht andersweitig definiert, diese Schrauben nach Tabelle anziehen.

M 6	9,6 Nm
M 8	23 Nm
M 10	46 Nm

Gegebenfalls Schrauben mit flüssiger Schraubensicherung einkleben.

Prüfen Sie nach 50 km alle Verbindungen auf festen Sitz.

Die Kurvenfreiheit kann durch einen Hauptständer eingeschränkt werden.

General

Centrestand cornering clearance:

HEPCO & BECKER centerstands are carefully designed and tested to eliminate reductions in cornering clearance and ground clearance under most driving conditions on an unmodified stock motorcycle, and are certified to be compliant with European ABE safety standards. Use of any centrestand may reduce cornering clearance or ground clearance under extreme driving situations.

HEPCO & BECKER products should be installed by a qualified, experienced motorcycle technician. If you are unsure of your ability to properly install a product, please have the product installed by your local motorcycle dealer. HEPCO & BECKER takes no responsibility for damages caused by improper installation.

All screws, bolts, and nuts, including all replacement hard ware provided by HEPCO & BECKER, should be tightened to the torque specified in the OEM maintenance manual for your motorcycle. If no torque specifications are provided in the OEM maintenance manual, the following torques may be used:

M 6	9,6 Nm
M 8	23 Nm
M 10	46 Nm

All screws, bolts and nuts should be checked after driving the first 50 km to ensure that all are tightened to the proper torque.

Medium strength liquid thread-locker (i.e., „Locktite“) should be used to secure all screws, bolts, and nuts.

Motorradkoffer
Gepäckträger
Zweiradzubehör
Werkzeugkoffer
Spezialkoffer



An der Steinmauer 6
D-66955 Pirmasens
Tel.:06331 - 1453 - 100
Fax:06331 - 1453 - 120
www.hepco-becker.de